

ソーワテクニカ

畜舎用有圧換気扇システム部材

風圧式シャッター

形名

SH-50A SH-60A

取付工事・取扱説明書

形名	適用機種
SH-50A	羽根径50cmの畜舎用有圧換気扇
SH-60A	羽根径60cmの畜舎用有圧換気扇

※風圧式シャッターは給気用には使用できません。

(工事店さまへ)

- この製品の性能、機能を十分発揮させ、また安全を確保するために、正しい取付工事が必要です。
- 取付工事を始める前に必ずこの説明書をお読みにし、正しく安全に取付けてください。
- 取付工事は販売店さま、または専門の工事店さまが実施してください。間違った工事は、故障や事故の原因になります。
- お客さまご自身の工事は、故障の原因になります。





取付工事終了後は、必ずこの説明書をお客さまにお渡しいただき、お客様立会いのもとで試運転の実施と安全を確保するための正しい使い方の説明をお願いします。



(お客さまへ)

ご使用前に必ずこの説明書をお読みにし、正しく安全にお使いください。

なお、お読みになった後は、お使いになる方がいつでも見られるところに必ず保管してください。

安全のために必ず守ること

 警告		誤った取扱をしたとき、死亡や重傷などに結びつく可能性のあるもの
取付時	 指示に従い必ず行う	有圧換気扇と共締めするときはメタルラス張り、ワイヤラス張り、または金属張りの木造の造営物に製品および製品に接続された金属製ダクトが貫通する場合、製品および金属製ダクトとメタルラス、ワイヤラス、金属板とが電氣的に接触しないよう取付ける（漏電した場合発火することがあります）
取付時	 分解禁止	分解・改造はしない（けがの原因になります） 分解・修理は修理技術者のいる販売店または当社にご相談ください
取付時	 指示に従い必ず行う	取付けやお手入れの際は必ず分電盤のブレーカーを切る（感電やけがをすることがあります） 取付け、保守点検等の際は手袋を着用する

 注意		誤った取扱をしたとき、傷害または建物・機械などの損害に結びつくもの
取付時	 指示に従い必ず行う	取付工事は十分強度のあるところを選んで確実にを行う （落下によりけがをすることがあります）

この製品は日本国内用ですので日本国外では使用できず、またアフターサービスもできません。

This appliance is designed for use in Japan only and can not be used in any other country.
No servicing is available outside of Japan.

取付け前のお願い

●氷結する恐れのある場所やほこりの多い場所には取付けないでください。（故障の原因となります）

※強酸・強アルカリ性の腐食性ガスが発生する場所への設置は寿命が短くなる場合があります。



●斜めに取付け
ないで
ください。



●傾けて取
付け
ないで
ください。

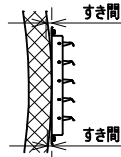

●ゆがんだ面
取
付け
ない
で
ください。

●直接雨水が当たる場所では、必ずウェザーカバーをご使用ください。

●防火ダンパー付ウェザーカバーを使用する場合は、ダンパーが動作したときシャッターブレードに当たらないように、シャッターを室内側からとりつけてください。壁厚は外形寸法図のE寸法以上確保してください。

●吐出側は、前方に3m以上の空間を設けてください。（停止時、他の送風機によりシャッターが、ばたつくことがあります）

外形寸法図

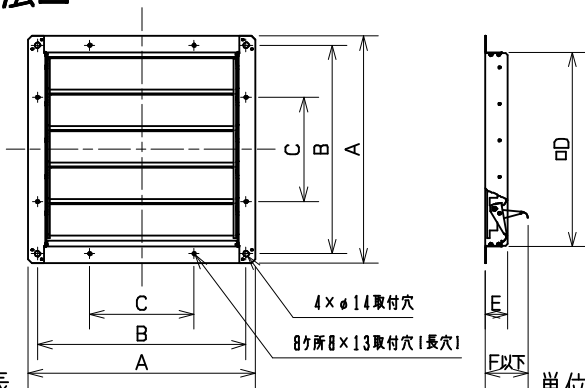

変化寸法表

形名	A	B	C	□D	E	F	ﾌﾞﾚｰﾄﾞ 枚数	質量 (kg)
SH-50A	610	560	280	526	60	115	5	3.0
SH-60A	700	650	380	616	60	115	6	3.6

取付方法

壁穴および埋込ボルト寸法

下図を参照して壁穴をあけ、埋込ボルトを埋め込む。

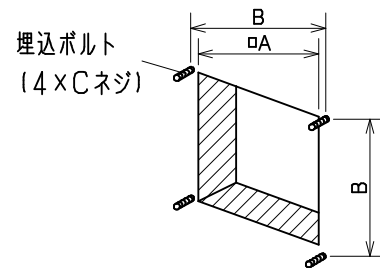

単位 (mm)

タイプ	A	B	C
SH-50A	530	560	M12
SH-60A	620	650	M12

取付方法 つつき

有圧換気扇と共締めで取付ける場合

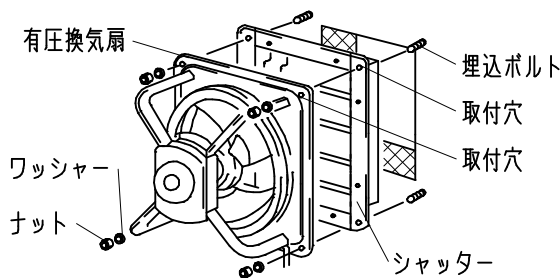

1. シャッターの取付穴を埋込ボルトに差し込む。
2. 有圧換気扇の取付穴を埋込ボルトに差し込み、市販のワッシャー・ナット各4個で確実に締め付ける。

ウェザーカバーと共締めで取付ける場合

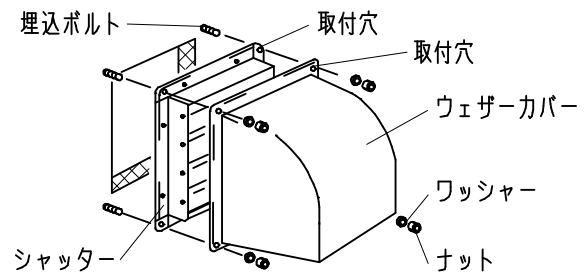

1. シャッターの取付穴を埋込ボルトに差し込む。
2. ウェザーカバーの取付穴を埋込ボルトに差し込み、市販のワッシャー・ナット各4個で確実に締め付ける。
3. 製品と壁面のすき間は雨水浸入防止のため市販のコーキング材で埋める。

<お願い> ●取付け後シャッターが確実に開閉するか振動や異常音がないか試運転をしてください。

お手入れのしかた

約3か月に一度を目安に中性洗剤を浸した布で汚れをふき取り洗剤が残らないように乾いた布でよくふき取る。

<お願い> ●お手入れに下記の溶剤を使用しないでください。（変質・変色する原因となります）

シンナー、アルコール、ベンジン、ガソリン、灯油、スプレー、アルカリ洗剤、化学ぞうきんの薬剤

製造販売元 株式会社 ソーワテクニカ
〒509-9132 岐阜県中津川市茄子川中垣外1646-45 電話0573-78-0302
技術指導元 三菱電機株式会社

この説明書は、再生紙を使用しています。