

MITSUBISHI

天吊金具

P-03TK₂.P-05TK.P-08TK

取付説明書

販売店・工事店さま用

この天吊金具は、三菱ダクト用換気扇をアンカーボルトにて吊り下げる場合に使用するものです。

外形寸法図

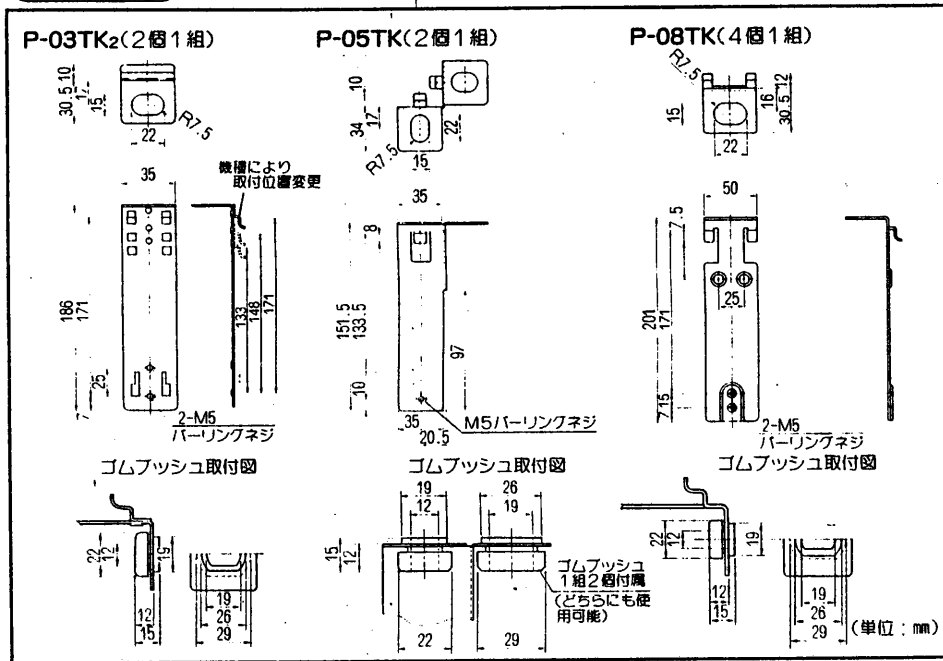

付属部品

取付ネジ.....2本(P-08TKの場合4本)

適用機種

形名	適用機種
P-03TK ₂	VD-10タイプ、13Zタイプ、13ZYタイプ
P-05TK	VD-13ZFタイプ、15タイプ、18ZSCタイプ、18ZFCタイプ
P-08TK	上記以外のVD-18タイプ、20タイプ、23タイプ

取付方法

1. 下図を参考にしてアンカーボルト(M8・M10)を埋込みます。
2. 天吊金具を換気扇本体に付属の取付ネジで固定します。

P-03TK₂の場合

■アンカーボルト埋込位置

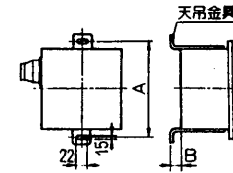

通用機種	単位(mm)	
	A	B
VD-10Zタイプ、10LZタイプ	206	46
VD-10ZSタイプ、10ZFタイプ、10ZAタイプ	238	31
VD-13Zタイプ、13ZYタイプ	229	31
VD-10ZJタイプ	206	8

■天吊金具の取付け

- (1) 固定金具を天吊金具の角穴にはめ込みます。機種により角穴の位置が異なります。
- (2) 固定金具を換気扇本体の立上り部に引っ掛け取付ネジで固定します。

VD-10Zタイプ、10LZタイプ VD-10ZSタイプ、10ZFタイプ、10ZAタイプ VD-10ZJタイプ
VD-13Zタイプ、13ZYタイプ

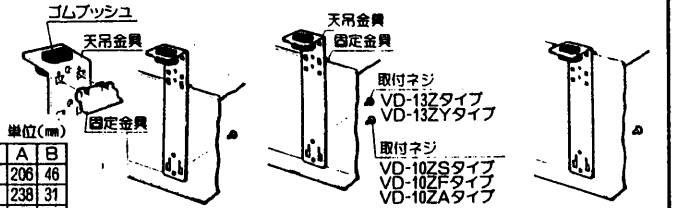

(ご注意) ●固定金具を天吊金具に確実にめ込んでください。

P-05TKの場合

■アンカーボルト埋込位置

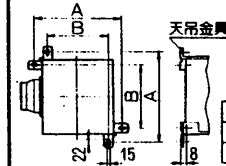

タイプ	単位(mm)	
	A	B
プラスチックポティー	339	264
上記以外	285	210

■天吊金具の取付け

- (1) アンカーボルトを通す穴にゴムフツシュを取付けてください。
- (2) 天吊金具を換気扇本体の立上り部に引っ掛け取付ネジで固定します。

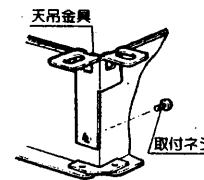

P-08TKの場合

■アンカーボルト埋込位置

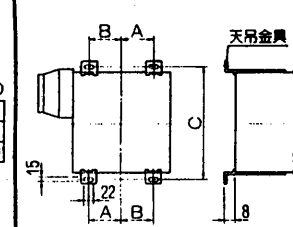

通用機種	単位(mm)		
	A	B	C
VD-18Zタイプ、18ZXPタイプ	100	100	304
上記以外の18タイプ、下記以外の20タイプ	100	100	341
VD-20ZSタイプ、23タイプ	130	70	418

■天吊金具の取付け

- 天吊金具を換気扇本体の方上り部に引っ掛け取付ネジで固定します。

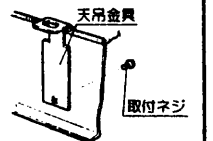

3. 天吊金具をアンカーボルトに取付けてナットで固定します。このとき、換気扇が水平になるよう取付けてください。

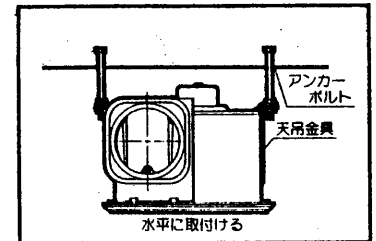

三菱電機株式会社

〒100 東京都千代田区丸の内2-2-3(三菱電機ビル)