

■外観図

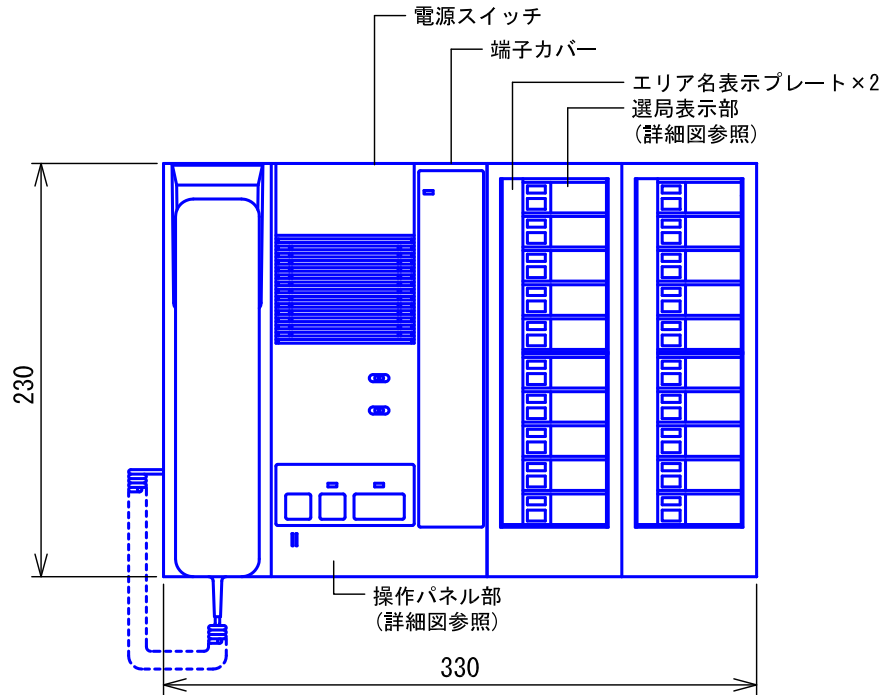

<据置の場合>

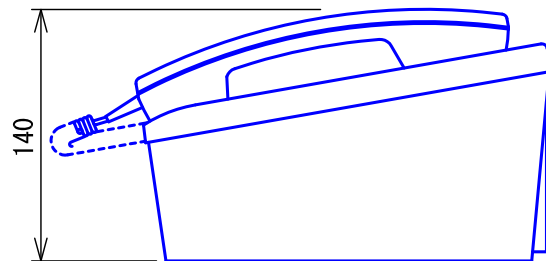

<壁取付の場合>

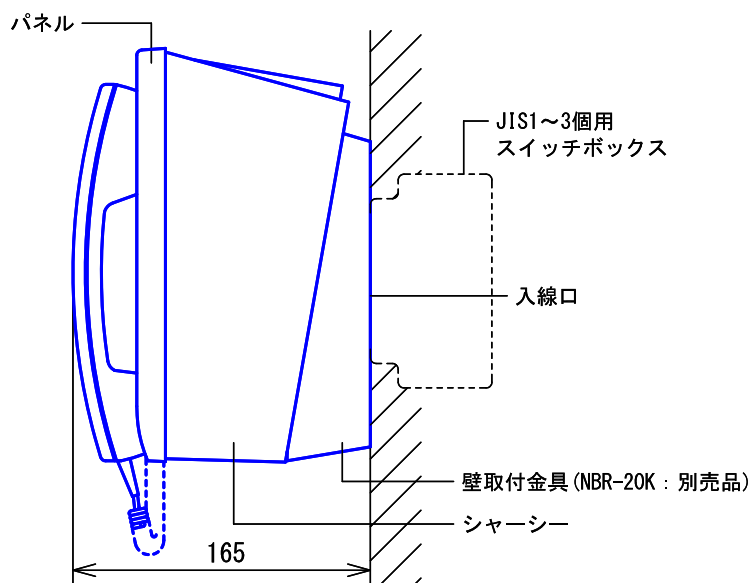

品名	インターホン親機 (20局)	図名	外観図	単位	mm	作成	2016年2月11日	
品番	NIM-20B	図番	N06752-1-4	頁	1/4	改訂	1	
							アイホン株式会社	

■詳細図

●選局表示部

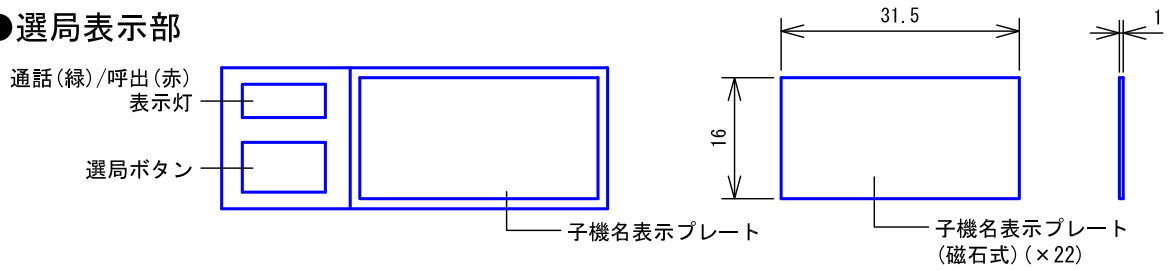

●操作パネル部

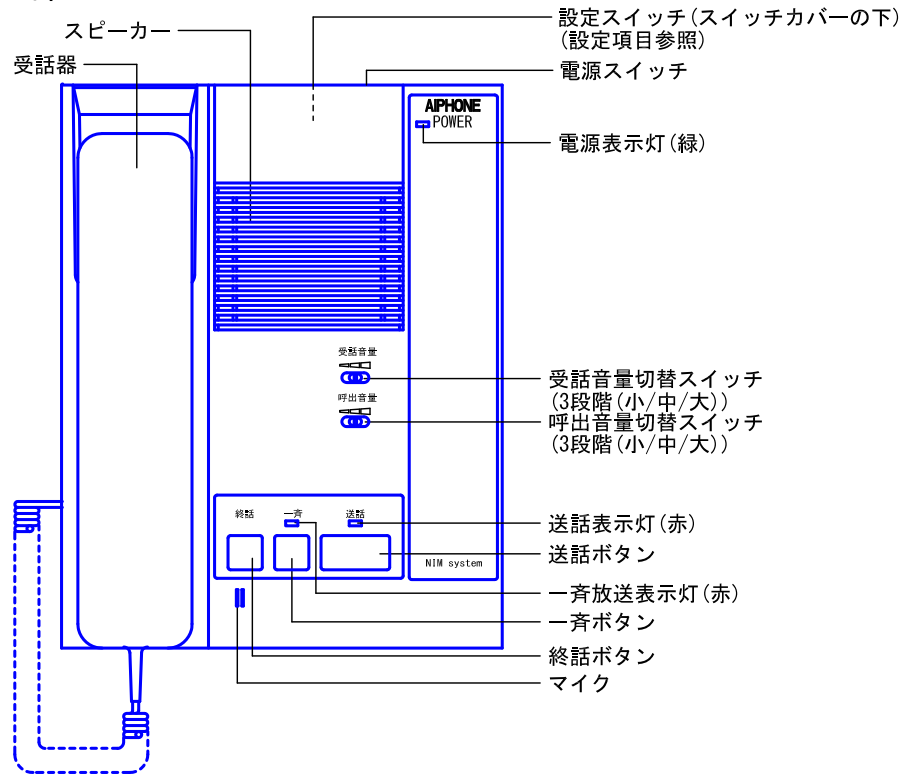

■仕様

電源電圧	DC 48V(電源ユニットIS-PU-Aから供給)	予告音	1点打
消費電流	待受時85mA 最大920mA	形状	据置・壁取付両用型 (壁取付時、別売の取付金具が必要)
通話方式	受話器：自動交互通話 プレストーク：拡声交互通話	適合ボックス	JIS3個用(推奨)スイッチボックス+セパレーター
使用周囲温度	0~40℃	材質	パネル：自己消火性ABS樹脂 シャーシー：SPCC
局数	20局	色調	パネル：エッグホワイト(5Y9/0.2 近似マンセル値) シャーシー：ミストグリーン(5G7.5/1 近似マンセル値)
放送局数	一斉放送：20局、選局放送：最大5局	質量	約3.4kg
呼出音	チャイム音またはメロディ音(イツ・ア・スモールワールド) 最大約90dBspl(スピーカーから60cmにて)		

品名	インターホン親機(20局)	図名	詳細図/仕様		単位	mm	作成	2016年2月11日
品番	NIM-20B	図番	N06752-2-4	頁	2/4	改訂	1	アイホン株式会社

■ 接続図

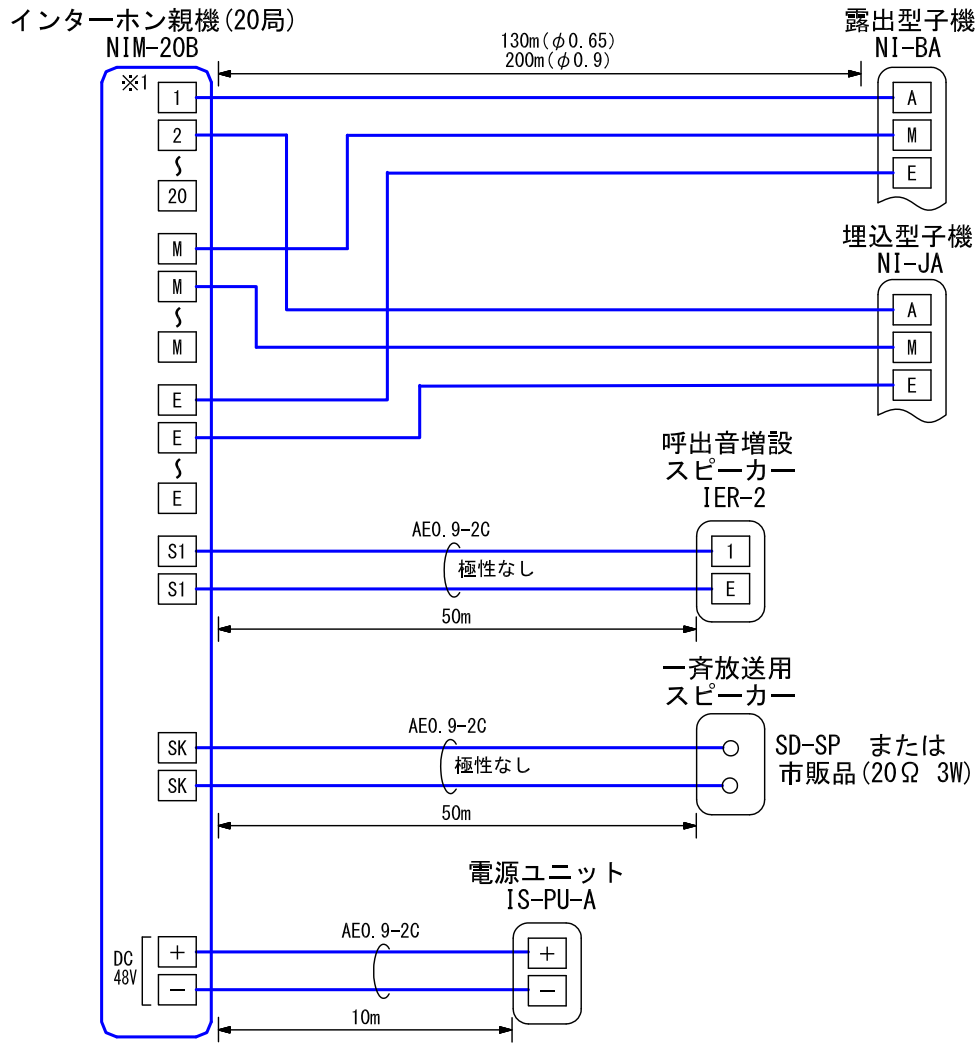

- ※1.
- ・ 同一シース配線内に、必ず個別線と共通線 **E** を敷設すること。
 - ・ 同一シース配線内の余り線は、ノイズ防止のため、親機の共通線 **E** ラインとして使用すること。
- ・ ポリエチレン絶縁ビニール被覆のケーブルの使用を推奨。

品名	インターホン親機 (20局)	図名	接続図		単位	mm	作成	2016年2月11日
品番	NIM-20B	図番	N06752-3-4	頁	3/4	改訂	1	アイホン株式会社

■制約事項

- 自動交互通話方式のため、相手側の通話音/周囲環境などにより同時通話方式のような自然な通話ができない場合がある。
- 接続できる電源はIS-PU-Aのみ。
- 接続できる子機はNI-BA, NI-JAのみ。
- 同軸ケーブルは使用できない。
- 2PrカッドVうち線は使用できない。
- 下記の場所への設置は避けること。
 - 直射日光の当たる場所、暖房機器、ボイラーなどの近くで温度が上昇するところ。
 - 鉄粉、ほこり、油、薬品、硫化水素(温泉地)などのかかる恐れのあるところ。
 - 浴室、地下室、温室などの湿度の高いところ。
 - 冷凍倉庫内、クーラーの正面などの湿度が高いところ。
 - 熱器具や調理台のそばなど直接湯気や油煙のあたるところ。
 - 調光器、インバータの電気製品などノイズの発生するところ。
 - 振動、衝撃の多いところ。
 - 極端な強電界地域。
- 子機からの呼び出しは最大10局まで受付。
- 親機—子機間の通話は約90秒後に自動で切断される。



■機能一覧

- 親機—子機間での相互通話
- 一斉ボタン押下による一斉放送
- 選局ボタン押下による選局放送(最大5局まで)

■設定項目

- 呼出音の切替(メロディ/チャイム).....設定スイッチ-5
- 呼出音の自動音量調整(有効/無効).....設定スイッチ-6
- 使用しない.....設定スイッチ-1~4, 7, 8

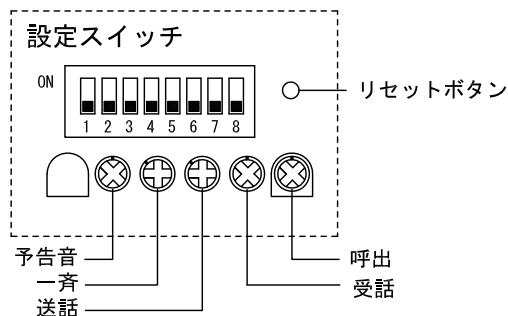

- 予告音 : 子機で聞く予告音の音量を調整
- 一斉 : 子機で聞く一斉放送の音量を調整
- 送話 : 子機で聞く音声(親機から送られる音声)の音量を調整
- 受話 : 親機で聞く音声(子機から送られる音声)の音量を設定
- 呼出 : 親機で鳴動する呼出音の音量を設定

品名	インターホン親機(20局)	図名	制約事項/機能一覧/設定項目		単位	mm	作成	2016年2月11日
品番	NIM-20B	図番	N06752-4-4	頁	4/4	改訂	1	アイホン株式会社