

■ 外観図

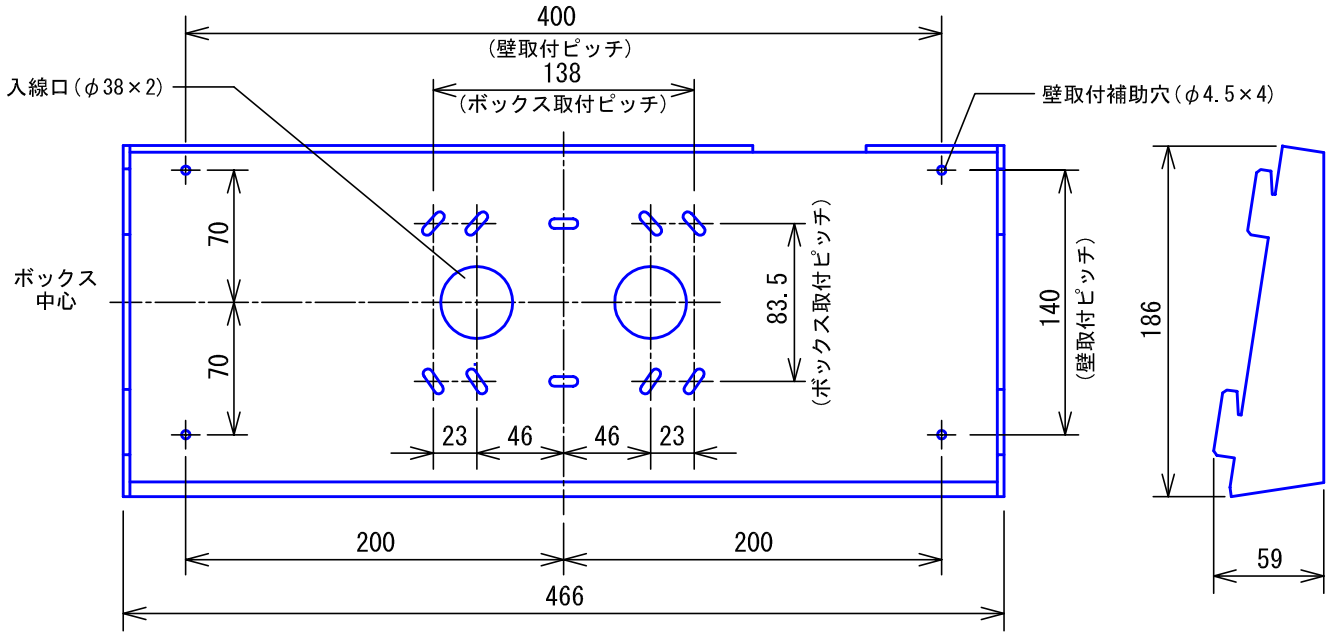

● 取付寸法

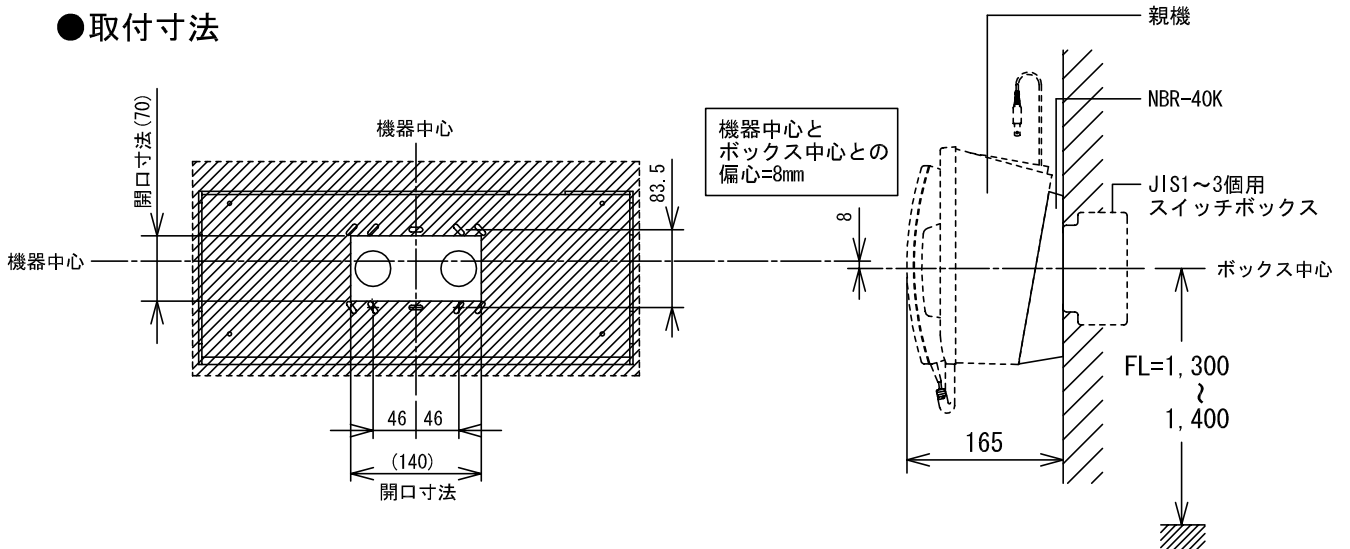

■ 仕様

材質	SPCC1.2t・メラミン焼付塗装	備考	NBM-40B-HP、NBM-40B/A-HP用				
質量	約1.1kg						
色調	ミストグリーン 半ツヤケシ						
品名	壁取付金具 (40局用)	図名	外観図/仕様		単位 mm	作成 2010年8月4日	
品番	NBR-40K	図番	N03991-1-1	頁 1/1	改訂	2	アイホン株式会社