

■外観図

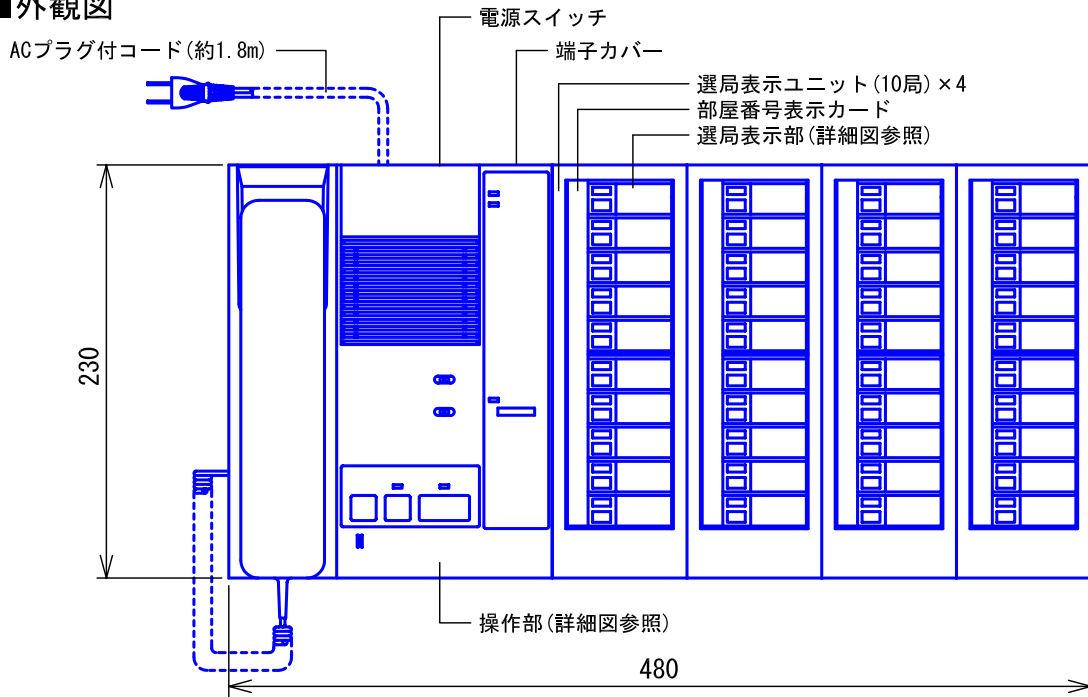

<据置の場合>

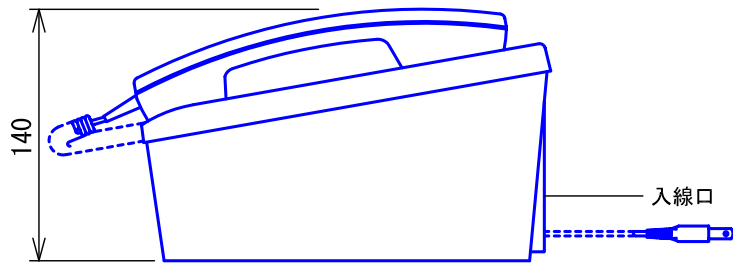

<壁取付の場合>

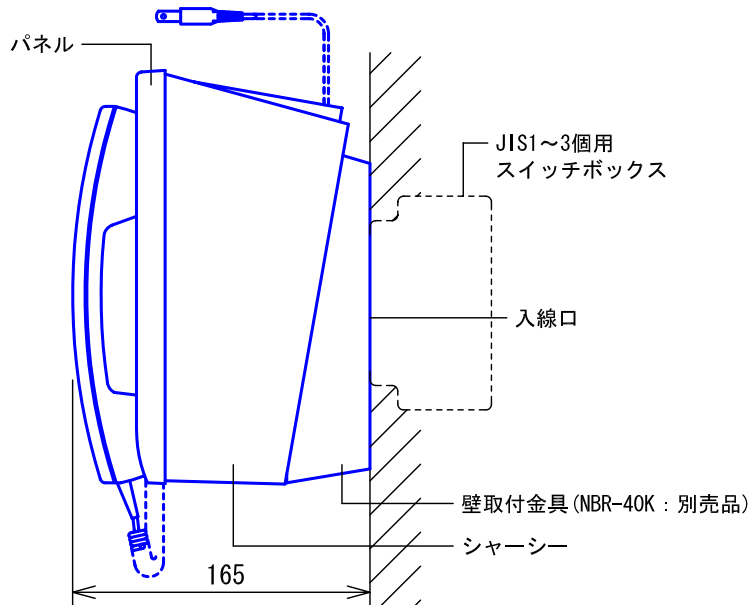

品名	ナースコール親機(40局用)	図名	外観図	単位	mm	作成	2010年10月22日	
品番	NBM-40B/A-HP	図番	N04206-1-3	頁	1/3	改訂	1	
							アイホン株式会社	

■詳細図

●選局表示部

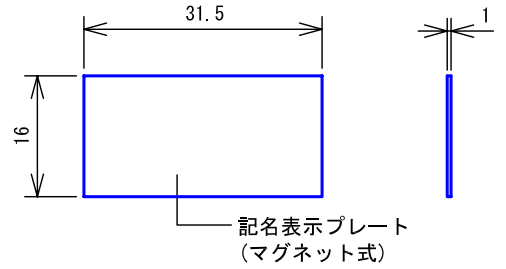
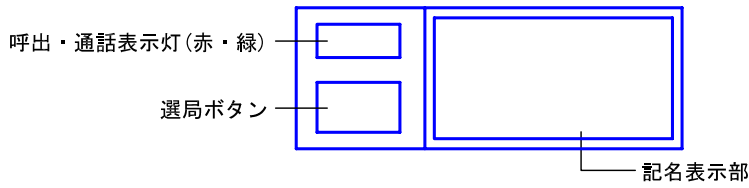

●操作部

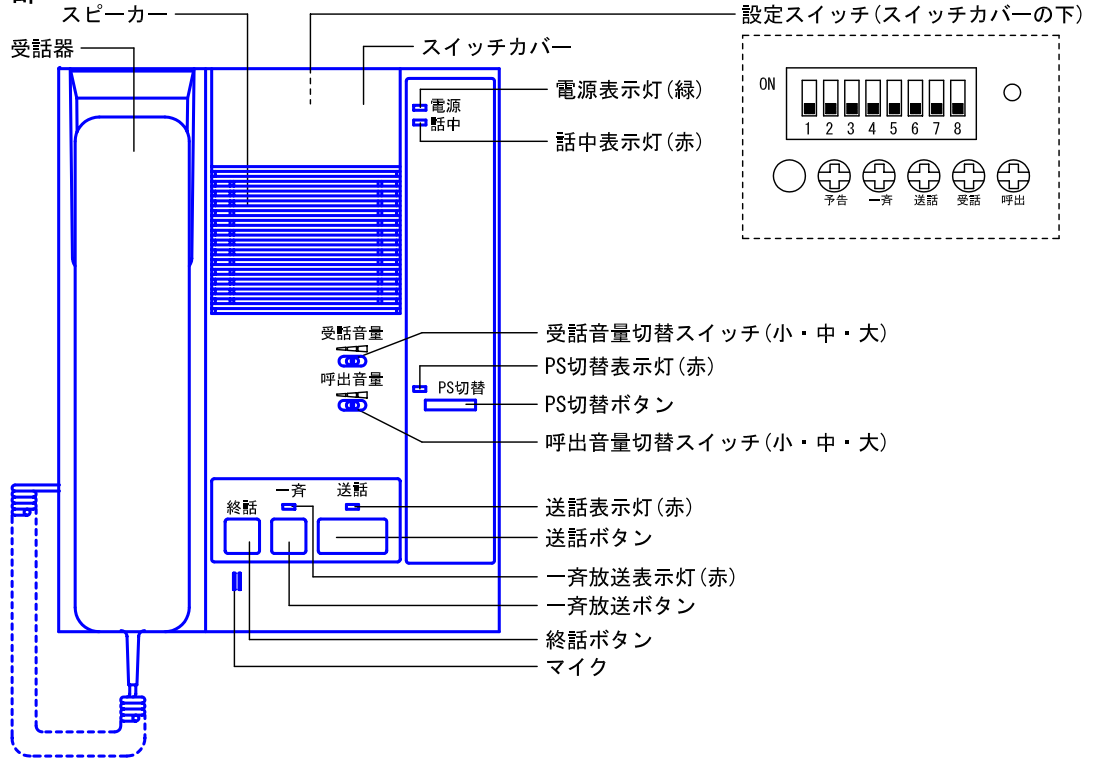

■仕様

電源電圧	AC100V 50/60Hz	呼出音	メロディ	“イツアスモールワールド” 最大90dB(大・中・小) ダンダントーン機能付	
消費電力	待受時7W 最大70W	予告音		“ポーン” 出力レベル…1V(予告音VR：中)	
使用温度範囲	0～+40℃	操作放置無効時間		約15秒	
通話方式	同時通話方式または交互通話方式	オンフック有効時間		約15秒(自動待受復旧時間)	
子機呼出	拡声	受話レベル…30mV(受話音量：中) 送話レベル…600mV(送話音量：中)	通信方式 (ハンディナース主装置)	通信方式	半二重通信方式
	受話器	受話レベル…5mV(受話音量：中) 送話レベル…500mV(送話音量：中)		同期方式	調歩同期方式
一斉放送	拡声	送話レベル…650mV(一斉VR：中)	局数	40局	
	受話器	送話レベル…810mV(一斉VR：中)	形状	据置・壁取付型 (壁取付時、別売の取付金具が必要)	
選局放送	拡声	送話レベル…550mV(一斉VR：中、5局選択)	適合ボックス	JIS3個用スイッチボックス セパレーター付	
	受話器	送話レベル…800mV(一斉VR：中、5局選択)	材質	パネル：自己消火性ABS樹脂 シャーシー：SPCC	
ハンディナース通話	受話レベル…25mV 送話レベル…250mV	色調	パネル：エッグホホワイト (5Y9/0.2 近似マンセル値) シャーシー：ミストグリーン (5G7.5/1 近似マンセル値)		
連続通話、 放送時間	約90秒	質量	約6.3kg		
呼出音	チャイム	“ピンポーン” 最大90dB(大・中・小) ダンダントーン機能付			

品名	ナースコール親機(40局用)	図名	詳細図/仕様		単位	mm	作成	2010年10月22日
品番	NBM-40B/A-HP	図番	N04206-2-3	頁	2/3	改訂	1	アイホン株式会社

■端子図

1	2	3	4	5	6	7	8	9	10	11	12	13	14	15	16	17	18	19	20
個別線(呼出・送話)																			
21	22	23	24	25	26	27	28	29	30	31	32	33	34	35	36	37	38	39	40
個別線(呼出・送話)																			
E	E	E	E	M	M	M	M	CA	CB	RA	RB	TA	TB	S1	S1	S2	S2	SK	SK
共通線				共通線(受話)				ハンディナース主装置						呼出音増設 スピーカー		呼出音増設 スピーカー		一斉放送用 スピーカー	

PS切替時のみ鳴動
常時鳴動

■制約事項

- 同一シース内に必ず共通線 [E]、[M] ラインを敷設すること。また余り線は共通線 [E]、[M] として接続すること。
- 共通線 [E] はφ1.6または、φ0.9×2以上とすること。
- 子機はNBM形同時通話シリーズを使用する。
- PS切替機能を使用する場合は当該親機を40局以下とすること。(子機番号の制約による)
- PS切替機能を使用する場合は [S2]、[S2] 端子に呼出音増設スピーカーを必ず設置すること。
- 肩などの身体が容易に触れない場所に設置すること。
- 振動、衝撃の多い場所に置かないこと。
- 次の場所での設置および使用は避けること。
 - ・直射日光の当たる場所、暖房機器、ボイラーなどの近くで温度が上昇するところ。
 - ・鉄粉、ほこり、油、薬品、硫化水素(温泉地)などのかかる恐れのあるところ。
 - ・浴室、地下室、温室などの湿度の高いところ。
 - ・冷凍倉庫内、クーラーの正面などの温度が低いところ。
 - ・調光器、インバータの電気製品などノイズの発生するところ。
 - ・熱器具や調理台のそばなど直接湯気や油煙のあたるところ。

■機能一覧

- 子機との呼出/通話(呼出・通話表示灯点滅/通話時点灯)
(子機からの同時呼出は最大5件まで)
- ハンディナース子機との呼出/通話
- PS(ハンディナース子機)切替(PS切替時中は「呼出音小」にて鳴動)
- 一斉放送ボタン押下による一斉放送(UA-SPからも放送される)
- 選局ボタン押下による選局放送(最大5局まで、呼出・通話表示灯点滅または点灯)
(UA-SPからは放送されない)

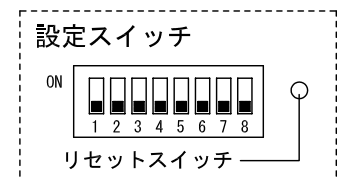

■設定項目

- 子機番号の設定(1~20)..... 設定スイッチ-1, 2
- 呼び出されるハンディナース子機番号 設定スイッチ-3, 4
- ナースコール呼出音の切替(メロディ音、チャイム音) 設定スイッチ-5
- 呼出音量の自動切替の有無 設定スイッチ-6
- PS切替の有無 設定スイッチ-8
- 未使用 設定スイッチ-7

品名	ナースコール親機(40局用)	図名	端子図/制約事項/機能一覧/設定項目			単位	mm	作成	2012年4月10日
品番	NBM-40B/A-HP	図番	N04206-3-3	頁	3/3	改訂	2	アイホン株式会社	