

親機関連機器

- 1 集合住宅システム
- 2 新築時の新設システム
- 3 HOXUS
- 4 1PLUS
- 5 PLUS
- 6 WASH7α
- 7 WASHGP
- 8 WASH1α
- 9 PATMO
- 10 VIXUS
- 11 カスタマイズ
- 12 システム
- 13 Reconnect
- 14 探知システム

コールボタン



非自己保持式
コールボタン・ノンロック式
QEWE-BNW
希望小売価格
6,500円(税別)

●トイレ、浴室、部屋などに設置し、親機を呼び出します。

■寸法図(mm)

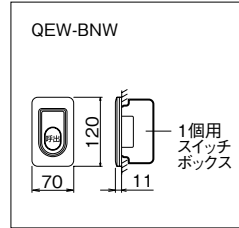

■接続図

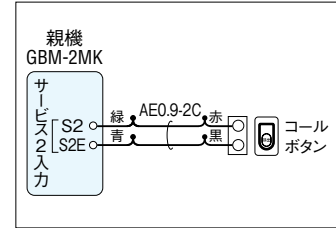

非常通報用ボタン



非常ボタン
BBB-0002市販品
※ホーチキ(株)製



非常ボタン(プレート別)
JEC-B-119市販品
※神保電器(株)製

●緊急時にボタンを押し、非常事態を親機へ知らせます。

■寸法図(mm)

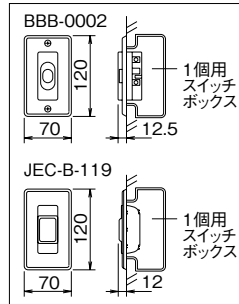

■接続図

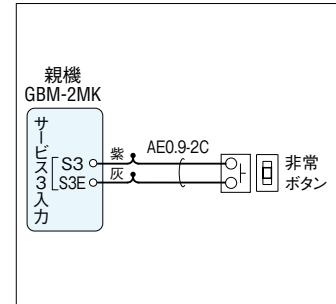

ガス・CO警報器



ガス・CO警報器
AXW-815G
希望小売価格
12,000円(税別)
●不完全燃焼警報機能付
●取付ベース700円(税別)必要
※この警報器はガス漏れを感じて動作するものです。ガス漏れを防止する装置ではありません。



取付ベース
SH5900(トリツケベース)
希望小売価格
700円(税別)
※パナソニック(株)製

●ガス漏れを感知し、知らせます。ガスの濃度が一定以上になると、本体より警報が鳴りだし、外部へ移報します。

■寸法図(mm)

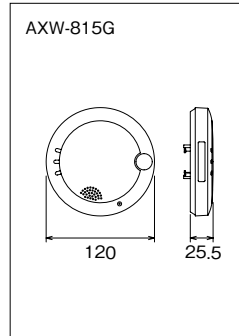

■接続図

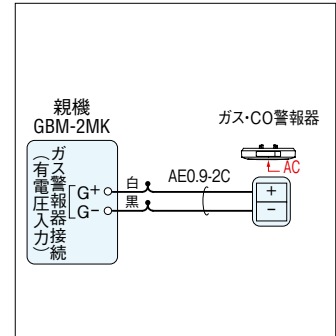

防犯警報用センサー



マグネットスイッチ
NS31-GR市販品
●色調:グレー
※アツミ電気(株)製

●窓、ドアに取り付け、侵入者が窓、ドアを開けたときに知らせます。
※防犯センサーは必ずサービス1またはサービス2に接続してください。
※防犯センサー(玄関用)は、防犯の遅延がなくなるため必ずサービス1に接続してください。

■接続図

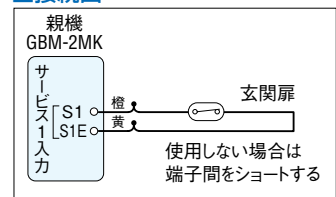

ワイヤレス呼出システム



ワイヤレス送信機



ワイヤレス受信機

ワイヤレス呼出システム
FW-TR 40
オープン価格
●ワイヤレス送信機とワイヤレス受信機のセット
●乾電池式



ワイヤレス受信機は4台まで使用できます。
ワイヤレス受信機
FW-R 40
オープン価格
●乾電池式

■寸法図(mm)

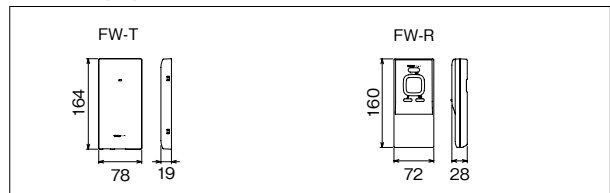

■接続図

