

住宅情報盤関連機器

コールボタン



非自己保持式
コールボタン・ノンロック式
QE-W-BNW
希望小売価格
6,500円(税別)

●トイレ、浴室、部屋などに設置し、住宅情報盤を呼び出します。

■寸法図(mm)

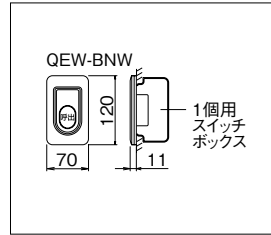

■接続図

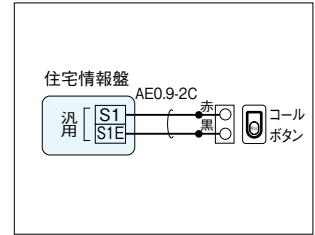

非常通報用ボタン



非常ボタン
BBB-0002 市販品
※ホーチキ(株)製



非常ボタン(プレート別)
JEC-B-119 市販品
※神保電器(株)製

●緊急時にボタンを押し、非常事態を住宅情報盤へ知らせます。
※住宅情報盤での表示は「コール」となります。

■寸法図(mm)

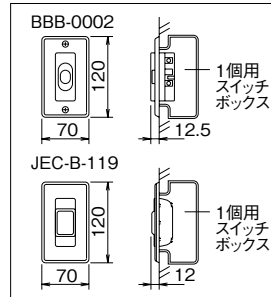

■接続図

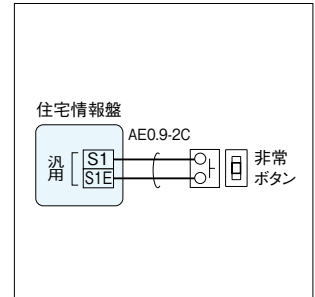

補助音響装置



補助音響装置
ICR-1
希望小売価格
1,800円(税別)



補助音響装置
ICR-1U 30dB
希望小売価格
9,800円(税別)

●セキュリティ警報音が鳴ります。他の部屋へ異常を知らせることができます。

■寸法図(mm)

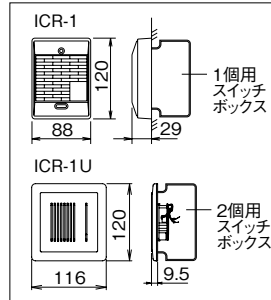

■接続図

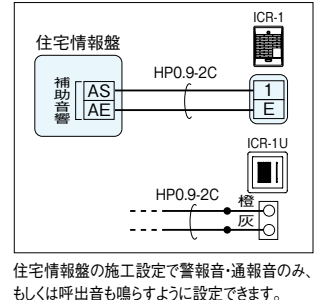

ガス・CO警報器



ガス・CO警報器
AXW-815G
希望小売価格
12,000円(税別)
●不完全燃焼警報機能付
●取付ベース700円(税別)必要



取付ベース
SH5900(トリツケベースA)
希望小売価格
700円(税別)
※パナソニック(株)製

●ガス漏れを感知し、知らせます。ガスの濃度が一定以上になると、本体より警報が鳴りだし、外部へ移報します。

■寸法図(mm)

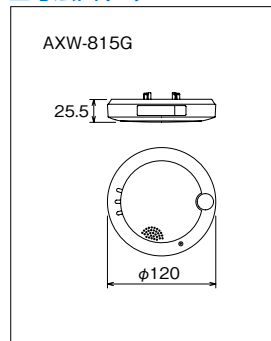

■接続図

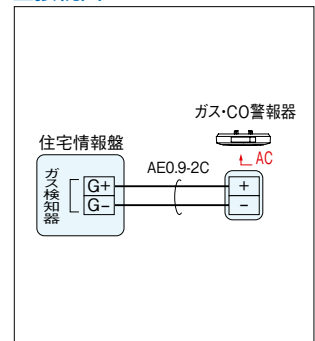

※この警報器はガス漏れを感知して動作するものです。ガス漏れを防止する装置ではありません。

ワイレス呼出システム



ワイレス送信機

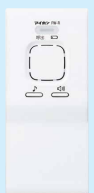

ワイレス受信機

ワイレス呼出システム
FW-TR 40dB
オープン価格
●ワイレス送信機とワイレス受信機のセット
●乾電池式



ワイレス受信機は4台まで使用できます。
ワイレス受信機
FW-R 40dB
オープン価格
●乾電池式

■寸法図(mm)

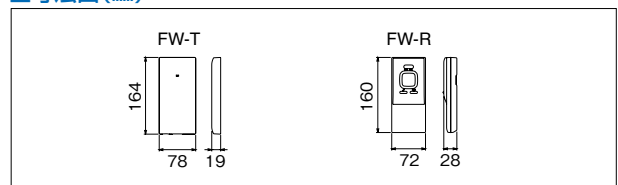

■接続図

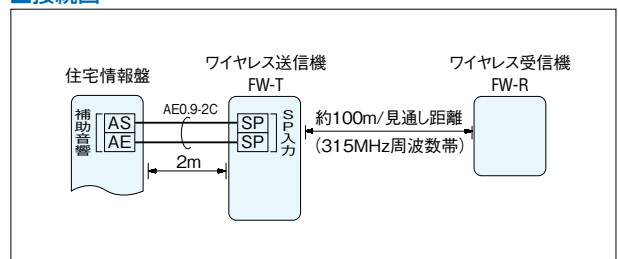

- 1 集合住宅システム
- 2 新築対応の新築住宅システム
- 3 HORVUS
- 4 1P1R
- 5 PLUS
- 6 DASHWISM 7
- 7 DASHWISM GP
- 8 DASHWISM 10
- 9 PATMO
- 10 VIVUS
- 11 集合設備
- 12 住戸完結システム
- 13 集合住宅
- 14 保安システム