

見やすく操作しやすい7型ワイドタッチパネル式。ROCOタッチ7 → P.10 参照

■特長

- 大きく見やすい7型ワイドタッチパネル式画面を採用。
- 録画機能内蔵。
- 二世帯専用玄関子機を接続可能。
- 他世帯へのドアホン呼出転送設定ができます。
- センサーライトカメラを接続でき防犯効果がさらにアップ。

「応答設定」を行ってください

■系統図例

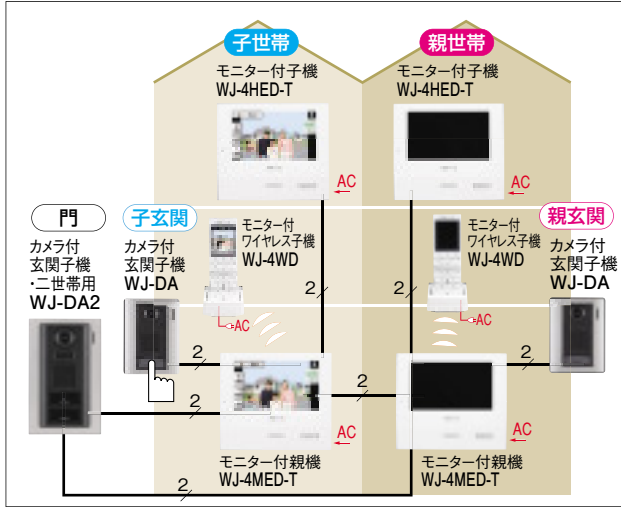

■通話網

映像・通話 通話

●ドアホン通話

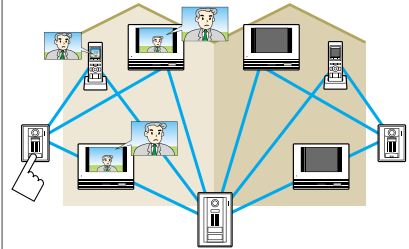

●ドアホン他世帯転送

他世帯への常時転送設定ができます。

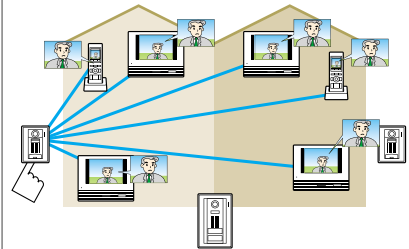

●内線通話

内線呼出=呼出音(ボン)と音声で自世帯を一斉または個別呼出
他世帯呼出=呼出音(ボン)と音声で他世帯を一斉または個別呼出

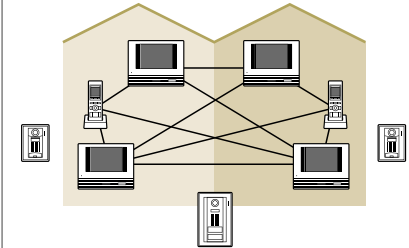

■接続図例

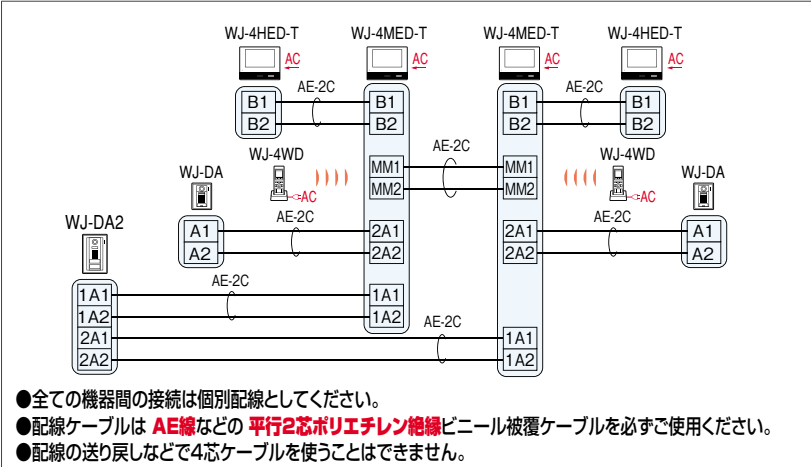

- 全ての機器間の接続は個別配線としてください。
- 配線ケーブルはAE線などの平行2芯ポリエチレン絶縁ビニール被覆ケーブルを必ずご使用ください。
- 配線の送り戻しなどで4芯ケーブルを使うことはできません。

ご高齢者にも使いやすい受話器式。大きく見やすい4型モニター。KB二世帯3・5

■特長

- ご高齢者にも使いやすい受話器式。
- 大きく見やすい4型モニター。
- 内線呼出は個別に行なえ、家族間のコミュニケーションがはかれます。
※モニターなし増設親機からは一斉呼出になります。
- 親機のリモコンボタンでカメラが上下に動きます。
- 他世帯が留守の時、ドアホン呼出を転送できます。(ドアホン他世帯転送)

■系統図例

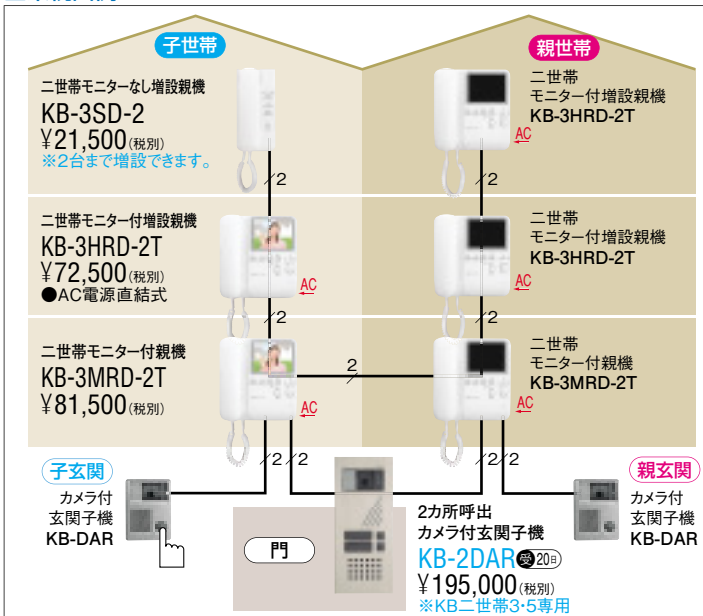

呼出設定以外に終端設定を行ってください。

■通話網

映像・通話 通話

●ドアホン通話

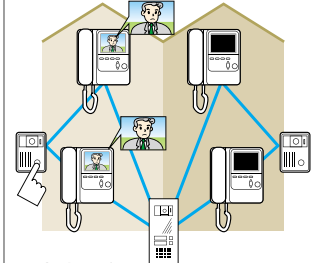

●内線通話

個別呼出=呼出音(ボン)音声直接
一斉呼出=呼出音(ボン)と音声直接

